

**СТИРАЛЬНАЯ
МАШИНА**

**Фронтальная
загрузка**

РУКОВОДСТВО ПО ЭКСПЛУАТАЦИИ

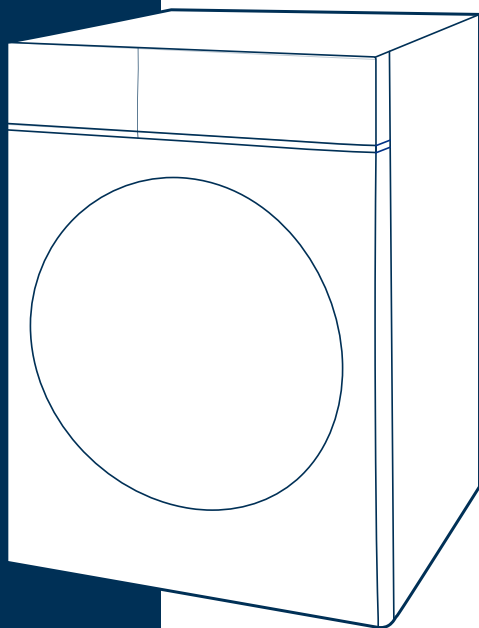

ПОЖАЛУЙСТА, ПЕРЕД
НАЧАЛОМ РАБОТЫ
ВНИМАТЕЛЬНО ИЗУЧИТЕ
ДАННОЕ РУКОВОДСТВО.



СОХРАНИТЕ ЕГО ДЛЯ
ДАЛЬНЕЙШЕГО
ИСПОЛЬЗОВАНИЯ.

**МОДЕЛЬ:
MF210W105WB/W**

БЛАГОДАРНОСТЬ

Благодарим вас за покупку техники Midea! Пожалуйста, перед использованием внимательно прочитайте это Руководство и сохраните его для дальнейшего использования. В тексте данного Руководства вы найдете необходимую информацию по правильной эксплуатации и обслуживанию вашего прибора. Соблюдение указанных мер предосторожности поможет сэкономить много вашего времени и средств в ходе эксплуатации бытовой техники.

СОДЕРЖАНИЕ

БЛАГОДАРНОСТЬ	01
МЕРЫ БЕЗОПАСНОСТИ	02
СПЕЦИФИКАЦИЯ ПРИБОРА	07
ОПИСАНИЕ ПРИБОРА	10
КРАТКОЕ РУКОВОДСТВО	11
УСТАНОВКА	14
ПОРЯДОК РАБОТЫ	18
УДАЛЕННОЕ УПРАВЛЕНИЕ	30
ОБСЛУЖИВАНИЕ И УХОД	32
УСТРАНЕНИЕ НЕИСПРАВНОСТЕЙ	36
ТОВАРНЫЕ ЗНАКИ, АВТОРСКИЕ ПРАВА И ПРАВОВЫЕ ПРЕДУПРЕЖДЕНИЯ	37
ПРАВИЛЬНАЯ УТИЛИЗАЦИЯ	38
УВЕДОМЛЕНИЕ О ЗАЩИТЕ ДАННЫХ	39
ТЕХНИЧЕСКАЯ ИНФОРМАЦИЯ	40



Перед использованием прочитайте руководство и пояснения. Внимательно следуйте инструкциям.

Держите руководство по эксплуатации под рукой для дальнейшего использования. Если прибор будет продан или передан кому-либо, убедитесь, что новый владелец получит данное руководство вместе с ним.

МЕРЫ БЕЗОПАСНОСТИ

Область применения

Стиральная машина предназначена исключительно для использования в домашних условиях для стирки и отжима текстильных изделий и верхней одежды, пригодных для машинной стирки в растворе моющего средства. Этот прибор предназначен только для использования внутри помещений и не предназначен для встраиваемого использования. Используйте только в соответствии с данным руководством. Прибор не предназначен для коммерческого использования. Любое другое использование считается использованием не по назначению. Производитель не несет ответственности за любой ущерб или травмы, которые могут возникнуть в результате неправильной эксплуатации.

Предупреждающие знаки



Опасность

Данный символ указывает на опасность для жизни и здоровья из-за легко воспламеняющегося газа.



Осторожно - электричество

Данный символ указывает на то, что существует опасность для жизни и здоровья людей из-за поражения электрическим током.



Осторожно

Данный символ указывает на опасность со средним уровнем риска, который может привести к смерти или серьезной травме.



Внимание

Данный символ указывает на опасность с низкой степенью риска, который может привести к травме легкой или средней степени тяжести.



Обратите внимание

Данный символ указывает на важную информацию (например, материальный ущерб), не несущую рисков для здоровья.



Соблюдайте инструкции

Данный символ указывает на то, что действие должно быть совершено только квалифицированным специалистом в соответствии с техническими инструкциями.

Внимательно прочитайте следующую информацию по технике безопасности и строго соблюдайте ее, чтобы свести к минимуму риск возгорания или взрыва, поражения электрическим током, а также предотвратить материальный ущерб, травмы или гибель людей. Несоблюдение этих инструкций может также аннулировать гарантийные обязательства производителя.



ОСТОРОЖНО: Опасность поражения электрическим током

- Если шнур питания поврежден, он должен быть заменен производителем, его сервисным агентом или лицом с аналогичной квалификацией во избежание опасности.
- Если машина повреждена, ее нельзя эксплуатировать, пока она не будет отремонтирована производителем, его сервисным агентом или лицами с аналогичной квалификацией. Опасность поражения электрическим током!
- Данное устройство не может использоваться детьми до 8 лет лицами с ограниченными физическими, сенсорными или умственными способностями и с недостаточным опытом или знаниями, кроме случаев, когда они находятся под присмотром лица, отвечающего за их безопасность, или получили соответствующие инструкции, позволяющие им безопасно эксплуатировать электроприбор и дающие им представление об опасности, сопряженной с его эксплуатацией.
- Не позволяйте детям играть с устройством.
- Детей в возрасте до 3 лет следует держать подальше от прибора или постоянно контролировать. Животные и дети могут забраться внутрь машины. Проверяйте машину перед каждым использованием.
- Не забирайтесь и не садитесь на прибор.
- Перед чисткой или техническим обслуживанием или в случае длительного неиспользования необходимо отключить стиральную машину от электросети и водоснабжения.

Требования к месту установки

- Держите моющие и чистящие средства в безопасном месте, недоступном для детей.
- Пол, где устанавливается стиральная машина, должен быть максимально ровным и прочным. Не рекомендуется устанавливать ее на деревянный пол, под которым есть пустоты.
- Не устанавливайте машину на ковровое покрытие. Вентиляционные отверстия в корпусе не должны перекрываться коврами и иными покрытиями.
- Держите прибор подальше от источников тепла и прямых солнечных лучей, чтобы предотвратить деформацию пластиковых и резиновых деталей.
- Не используйте прибор во влажной среде или в помещениях, содержащих взрывоопасный или едкий газ. В случае протечки воды или брызг воды дайте прибору высохнуть на открытом воздухе.
- Данный прибор не должен устанавливаться за запираемой либо сдвижной дверцей, или дверцей с петлями на стороне, противоположной петлям дверцы этой машины.
- Не держите машину в помещениях с температурой ниже 5°C. Это может привести к повреждению ее деталей. Если это неизбежно, полностью сливайте воду из прибора после каждого использования (см. «Обслуживание и уход — чистка фильтра сливного насоса») во избежание повреждений, вызванных морозом.
- Не используйте легковоспламеняющиеся аэрозоли или вещества в непосредственной близости от прибора.
- Стиральная машина предназначена для использования только внутри помещения.

Меры безопасности при установке

- Перед использованием прибора удалите все упаковочные материалы и транспортировочные болты. В противном случае машина может быть сильно повреждена.
- Данное устройство оборудовано одним заливным клапаном и может подсоединяться только к водопроводной сети холодной воды.
- При установке стиральной машины электрическая розетка или устройство защитного отключения (УЗО) должны быть легко доступными для возможности аварийного отключения прибора.
- Перед первой стиркой одежды рекомендуется проверить машину по одному циклу в каждой рабочей программы без загрузки одежды.
- Перед использованием стиральной машины изделие должно быть откалибровано (при наличии такой функции).
- Не ставьте на прибор слишком тяжелые предметы, например, емкости с водой или нагревательные приборы.
- Следует использовать новые комплекты шлангов, поставляемые с прибором, а старые комплекты шлангов нельзя использовать повторно.
- Макс. давление воды на входе 1 МПа. Мин. давление воды на входе 0,05 МПа.

Подключение к электросети

- Убедитесь, что машина не стоит на шнуре питания.
- В целях Вашей безопасности, сетевая вилка должна подключаться к двухполюсной розетке с заземляющим контактом. Внимательно проверьте и убедитесь в наличии правильного и надежного заземления Вашей розетки сети питания.
- Обратите внимание, что напряжение и частота электрической сети должны соответствовать характеристикам устройства.
- Убедитесь, что подключения прибора к водопроводу и электричеству выполнены квалифицированным техническим специалистом в соответствии с инструкциями изготовителя устройства и законодательством по технике безопасности.



ОСТОРОЖНО:

- Не используйте электрические разветвители или удлинители.
- Прибор не предназначен для использования со внешним таймером или системой дистанционного управления.
- В случае утечки бытового газа, не отключайте стиральную машину из розетки, поскольку искра может вызвать пожар.
- Не прикасайтесь к вилке кабеля питания мокрыми руками. Всегда тяните за вилку, а не за шнур.
- Не работайте со стиральной машиной влажными или мокрыми руками.
- Всегда отключайте прибор от сети, если он не используется.

Подключение к водопроводу

- Проверьте соединения водопроводных труб, водопроводного крана и сливного шланга на наличие возможных проблем, если произошло изменение напора воды. Если соединения ослабли или протекают, закройте водопроводный кран и отремонтируйте его.
- Не используйте прибор, пока все трубы и шланги не будут правильно подсоединены квалифицированными специалистами.
- Стеклопанель дверца может сильно нагреваться во время работы. Держите детей и домашних животных подальше от работающей машины.
- Запрещается открывать лоток для моющих средств в процессе работы.
- Запрещается открывать дверцу прибора, если уровень воды в нем выше края отверстия люка.
- Заливной и сливной шланги должны быть надежно установлены и оставаться неповрежденными. В противном случае может произойти утечка воды.
- Не снимайте фильтр сливного насоса, пока в приборе еще есть вода. Может вытечь большое количество воды, и существует риск ошпаривания горячей водой.

Меры безопасности при работе

- Не используйте легковоспламеняющиеся, взрывоопасные или токсичные растворители.
- Не используйте бензин, спирт и т.п. в качестве моющих средств. Выбирайте только те моющие средства, которые подходят для машинной стирки.
- Убедитесь, что все карманы пусты. Острые и твердые предметы, такие как монеты, броши, гвозди, шурупы, камни и т. д., могут серьезно повредить машину.
- Перед использованием прибора выньте из карманов все предметы, такие как зажигалки и спички. Тщательно прополощите вещи, которые были выстираны вручную.
- Для стиральных машин с функцией сушки: Предметы, испачканные такими веществами, как растительное масло, ацетон, спирт, бензин, керосин, пятновыводители, скипидар, воск и средства для удаления воска, перед сушкой в приборе следует выстирать в горячей воде с дополнительным количеством моющего средства.
- Запрещается стирать в машине изделия, содержащие поролон (вспененный латекс), шапочки для душа, водонепроницаемые текстильные изделия, изделия на резиновой основе, а также одежду или подушки с поролоновыми прокладками.
- Запрещается стирка ковров.
- Смягчители ткани или аналогичные вещества следует использовать строго в соответствии с инструкциями производителей.
- Запрещается доливать воду вручную в ходе стирки.
- Не пытайтесь открыть дверцу с приложением силы. Дверца разблокируется вскоре после окончания цикла работы.
- Не закрывайте дверцу с приложением силы. Если дверца закрывается с трудом, проверьте, не находится ли внутри стиральной машины слишком много одежды и распределена ли она равномерно внутри барабана.

- Всегда отключайте прибор от сети и закрывайте водопроводный кран перед очисткой и техническим обслуживанием, а также после каждого использования.
- Никогда не заливайте прибор водой для очистки. Опасность поражения электрическим током!
- Содержите в чистоте уплотнитель дверцы во избежание появления неприятного запаха. Оставляйте дверцу и лоток для моющих средств приоткрытыми, когда машина не используется, для их просушивания.
- Ремонт должен выполняться только изготовителем, его сервисным агентом или лицами с аналогичной квалификацией во избежание опасности. Производитель не несет ответственности за ущерб, причиненный вмешательством неуполномоченных лиц.

Меры предосторожности при перемещении стиральной машины

- Повторная установка транспортировочных болтов должна производиться только квалифицированным специалистом.
- Перед перемещением стиральной машины слейте воду, скапливающуюся в процессе работы в шлангах и фильтрах.
- Перемещайте стиральную машину аккуратно. Прибор обладает большим весом и при некорректном обращении может стать причиной травм.
- Дверца стиральной машины при транспортировке или перемещениях должна быть закрыта. Запрещается перемещать прибор, держась за его дверцу.

СПЕЦИФИКАЦИЯ ПРИБОРА

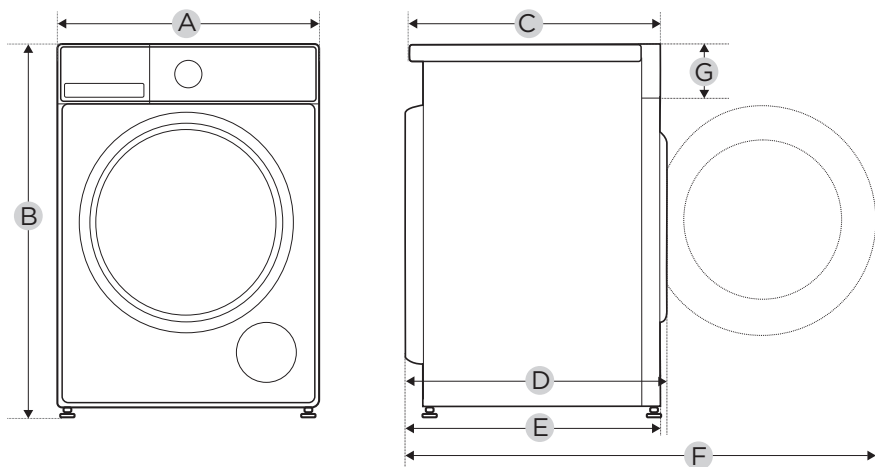

Модель	MF210W105WB/W
Электропитание	220-240V~.50 Гц
Макс.сила тока	10А
Давление воды	0.05 МПа-1 МПа
Номинальная загрузка	10.5 кг
Габариты прибора	
A	595 мм
B	850 мм
C	535 мм
Масса нетто	68 кг
Номинальная мощность	1900 Вт
Прочие размеры	
D	580 мм
E	565 мм
F	1075 мм
G	120 мм

Модель	MF210W105WB/W
Макс. загрузка при стирке, кг	10.5
Класс энергопотребления (1)	A
Годовое потребление энергии, кВт/ч (2)	190
Потребление энергии за цикл в стандартном режиме при 60°C, стирка при полной загрузке, кВт/ч	0.90
Потребление энергии за цикл в стандартном режиме при 60°C, стирка при частичной загрузке, кВт/ч	0.80
Потребление энергии за цикл в стандартном режиме при 40°C, стирка при частичной загрузке, кВт/ч	0.80
Мощность в выключенном режиме, Вт	0,5
Мощность в режиме ожидания, Вт	0,5
Годовое потребление воды, л (3)	13420
Класс эффективности отжима (1)	B
Макс. скорость отжима, об/мин	1350
Стандартная программа стирки (4)	ХЛОПОК
Длительность режима ожидания, мин	1
Уровень шума при стирке, дБА (5)	64
Уровень шума при отжиге, дБА (5)	76
Встраиваемый прибор	нет
Допустимый напор воды, МПа	0.05-1
Тип мотора	Инверторный
Остаточное содержание влаги при стирке, %	53

Примечания:

- 1 От А (максимальное значение) до D (минимальное значение)
- 2 Потребление энергии в год рассчитано на основе 220 стандартных циклов стирки, при полной и частичной загрузке, и при потреблении энергии в экономичном режиме. Фактическое потребление энергии зависит от способа использования прибора.
- 3 Водопотребление в год рассчитано на основе 220 стандартных циклов стирки, при полной и частичной загрузке. Фактическое потребление воды зависит от способа использования прибора.
- 4 «ХЛОПОК» - это стандартная тестовая программа стирки, на которые ссылаются информация на этикетке и в спецификации, она подходит для стирки стандартно загрязненного хлопкового белья и является самой эффективной программой с учетом совокупного расхода энергии и воды для стирки данного типа хлопкового белья, настоящая температура воды может отличаться от заявленной температуры цикла.
- 5 Имеется в виду слышимый шум при стирке/отжиге для стандартного режима стирки, с полной нагрузкой.

ОПИСАНИЕ ПРИБОРА

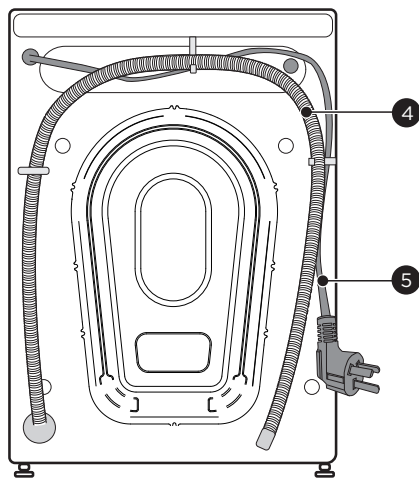
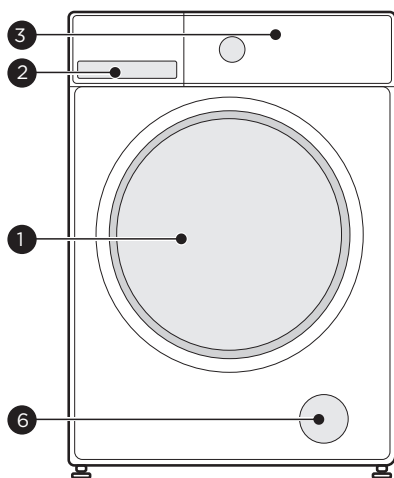

1	Дверца	4	Сливной шланг
2	Лоток для моющих средств	5	Шнур питания
3	Панель управления	6	Люк сливного фильтра

ОБРАТИТЕ ВНИМАНИЕ

Внешний вид прибора на изображении является схематичным и может иметь отличия от его фактического вида.

Комплектация

4 x Транспортировочные заглушки

1 x Заливной шланг для холодной воды

1 x Руководство по эксплуатации

Звукоизолирующие полоски или мембрана (опция)

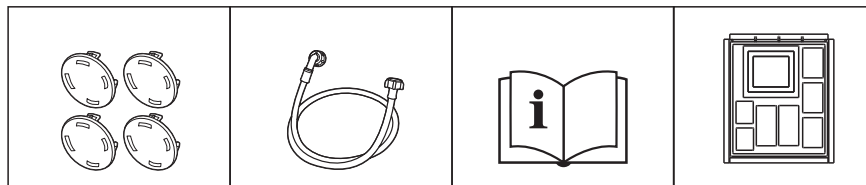

КРАТКОЕ РУКОВОДСТВО



ВНИМАНИЕ

- Перед стиркой убедитесь, что ваша стиральная машина установлена должным образом.
- Перед отправкой с завода ваш прибор был тщательно проверен. Чтобы удалить остатки воды и нейтрализовать возможные запахи, рекомендуется произвести автоочистку прибора перед первым использованием. Для этого запустите программу "Самоочистка" (при наличии) или "Хлопок" при максимальной температуре без белья и моющего средства.

Калибровка

Для достижения оптимальной производительности перед началом использования стиральную машину рекомендуется откалибровать.

Данная стиральная машина способна взвешивать загружаемое в нее белье и регулировать потребляемую воду и электроэнергию для достижения максимально экономичной работы. Калибровка поможет настроить правильность этой функции.

- Удалите все предметы из барабана и закройте дверцу.
- Подключите прибор к сети.
- Включите стиральную машину и нажмите одновременно кнопки [ТУРБО] и [ДОП. ПОЛОСКАНИЕ]. Удерживайте их в течение 3 секунд, пока на дисплее не отобразится "t19".
- Нажмите кнопку [▷||], дождитесь выполнения программы, пока числовое значение на дисплее (3 цифры, "****"), не перестанет изменяться. Если на дисплее отобразится "PAS" - стиральная машина успешно откалибрована, в случае ошибки отобразится "FAL".

1. Перед стиркой

1. Включите в сеть



2. Откройте кран

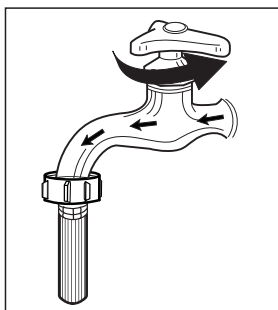

3. Загрузите белье

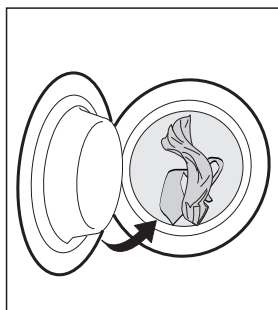

4. Закройте дверцу

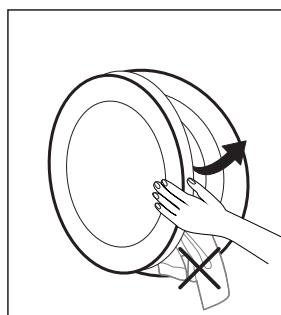

5. Добавьте моющее средство



● ОБРАТИТЕ ВНИМАНИЕ

- Эта машина оборудована автоматическим дозатором для жидкого моющего средства и кондиционера. Вы можете хранить в дозаторе моющее средство в объеме на несколько стирок и не добавлять его каждый раз.
- Закрывая дверцу, убедитесь, что ваша одежда не попала между уплотнителем и дверцей машины, чтобы предотвратить утечку воды из-за деформации и повреждения уплотнителя во время работы.

2. Стирка

1. Включите машину

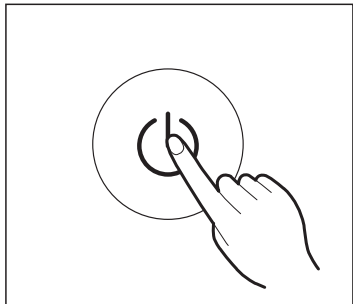

2. Выберите программу

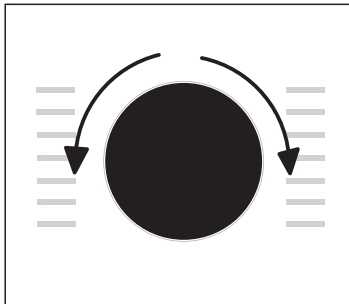

2. Выберите дополнительные функции по желанию

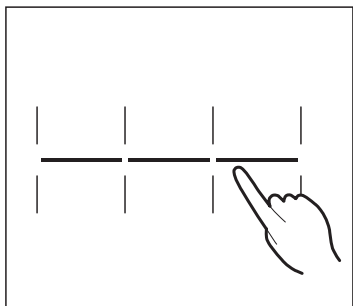

3. Нажмите [▶||] для начала работы

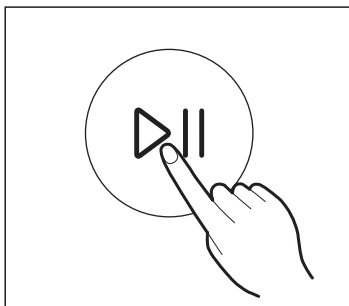

ОБРАТИТЕ ВНИМАНИЕ

- Если все дополнительные функции остаются по умолчанию, то п.2 можно пропустить.
- Все изображения в данном руководстве являются схематичными и могут иметь отличие от фактического внешнего вида.

3. Окончание стирки

По окончании программы раздастся звуковой сигнал, на дисплее отобразится "End".

УСТАНОВКА



Необходимые для установки инструменты

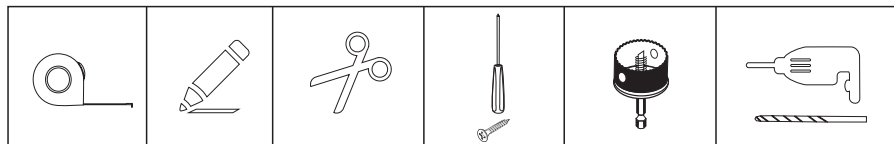

Место установки

ОСТОРОЖНО

- Правильно установленная машина - залог отсутствия смещения и тряски при работе.
- Убедитесь, что стиральная машина не стоит на шнуре питания.
- Обеспечьте минимальное расстояние от стен, как показано на рисунке.

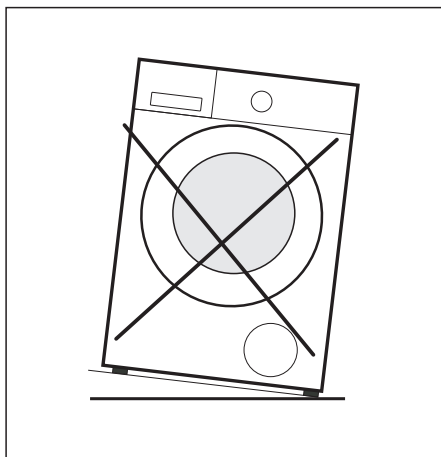
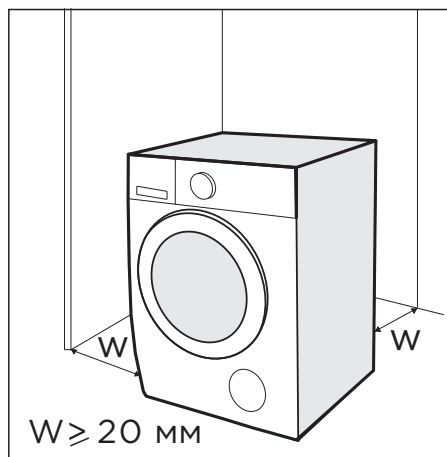

Место установки стиральной машины должно соответствовать следующим условиям:

1. Поверхность должна быть твердой, ровной и сухой;
2. Избегайте установки в местах попадания прямых солнечных лучей;
3. Выбирайте помещение с достаточной вентиляцией;
4. Температура в помещении должна быть выше 5°C;
5. Стиральная машина должна устанавливаться на удалении от источников тепла, например, угольного или газового отопительного оборудования.

Распаковка

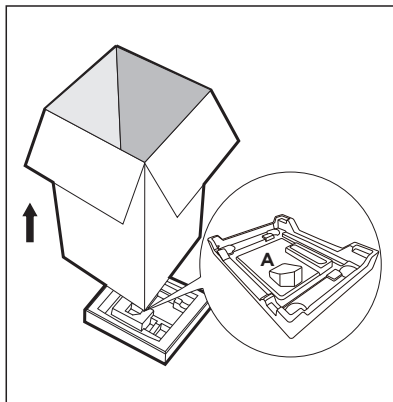

! ОСТОРОЖНО

- Упаковочный материал (например, пленка, пенопласт) может быть опасен для детей.
- Храните упаковочный материал подальше от детей!

1. Снимите картонную коробку и извлеките пенопласт.
2. Приподнимите стиральную машину и уберите основание упаковки.
3. Убедитесь, что небольшой треугольный кусок пенопласта (А) также извлечен вместе с основанием упаковки. Если нет, аккуратно положите стиральную машину на боковую поверхность, а затем уберите небольшой кусок пенопласта с нижней поверхности.
4. Снимите фиксирующую ленту со шнура питания и сливного шланга.
5. Достаньте шланг подачи воды из барабана.

Удаление транспортировочных болтов

! ОСТОРОЖНО

Необходимо удалить транспортировочные болты с задней стороны стиральной машины перед ее использованием.

Открутите 4 болта при помощи гаечного ключа.

Выньте болты и резиновые прокладки и сохраните их для использования в будущем.

Закройте отверстия транспортировочными заглушками.

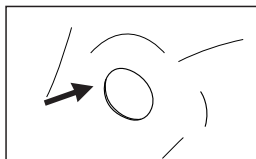
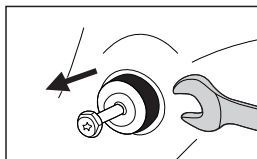
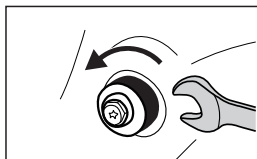

УСТАНОВКА

Регулировка по уровню

! ОСТОРОЖНО

Фиксирующие гайки всех четырех ножек должны быть плотно прикручены к корпусу стиральной машины.

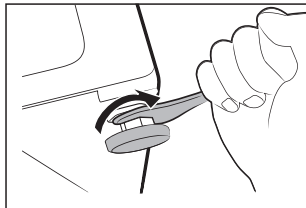

1. Ослабьте фиксирующую гайку.
2. Вывинтите ножку, чтобы она касалась пола.
3. Отрегулируйте ножки и затяните гайки гаечным ключом. Проверьте правильность установки при помощи уровня.

Подключение заливного шланга

! ОСТОРОЖНО

Для предотвращения утечки воды следуйте указаниям данного раздела! Не перегибайте, не режьте и не давите на заливной шланг.

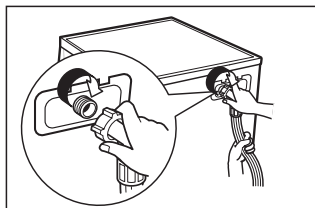

Подключите один конец шланга к водопроводному крану с резьбой, затяните гайку.

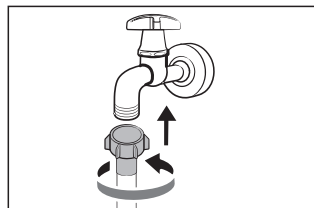

! ОБРАТИТЕ ВНИМАНИЕ

Прикручивайте шланг вручную, не используя инструмент. После соединения проверьте его герметичность.

Подключение сливного шланга

! ОСТОРОЖНО

- Не перегибайте или пережимайте сливной шланг.
- Неправильное расположение шланга может вызвать протечки. Не убирайте переходник между сливным шлангом и трубой канализации.

2 способа вывода сливного шланга:

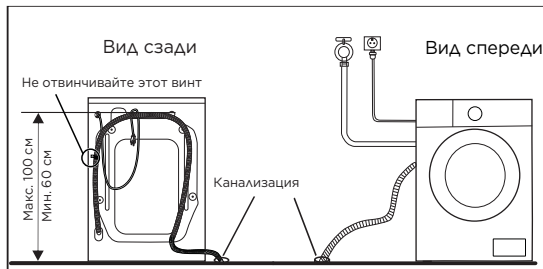

1. Напрямую в канализацию

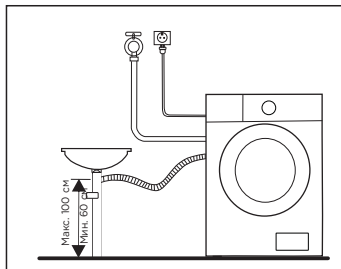

2. Соедините с выходом на сифоне раковины

ОСТОРОЖНО

Если выход канализации расположен на высоте ниже 60 см от пола, не отвинчивайте с задней стороны машины хомут, за который закреплен на ней сливной шланг, чтобы не вызвать неконтролируемый слив воды из прибора.

Звукоизолирующая мембрана (опция)

ОБРАТИТЕ ВНИМАНИЕ

Для снижения уровня шума, производимого стиральной машиной во время работы, рекомендуется установить специальную звукоизолирующую мембрану на ее днище.

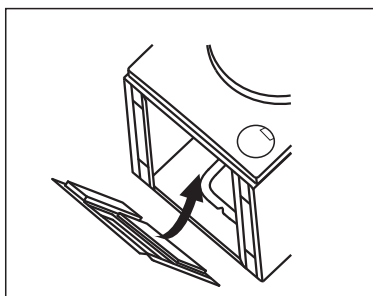

- Положите стиральную машину на бок. При этом используйте упаковочный материал или иную подкладку во избежание царапин на лакокрасочном покрытии.
- Приклейте звукоизолирующую панель в указанных местах.

ПОРЯДОК РАБОТЫ

Перед каждой стиркой

- Стиральная машина должна использоваться при температуре от 5°C до 40°C. При отрицательной температуре впускной клапан и система слива могут быть повреждены. Если стиральная машина находилась при температуре меньше 5°C, необходимо переместить ее в условия с положительной температурой и убедиться, что сливной и заливной шланги не замерзли.
- Изучите этикетки на одежде и инструкции для моющих средств. Используйте только беспенные или малопенящиеся моющие средства.

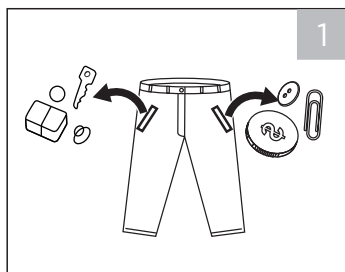

Опустошите карманы

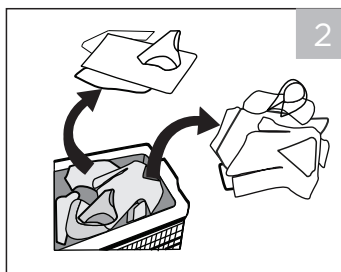

Рассортируйте одежду разных тканей и цветов

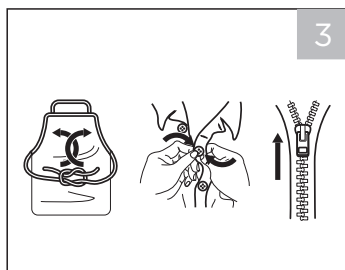

Завяжите завязки, застегните пуговицы и молнии

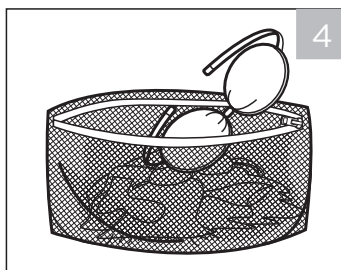

Мелкую одежду поместите в мешок для стирки

ВНИМАНИЕ

- Не стирайте предметы, которые были очищены, выстираны, замочены или пропитаны горючими или взрывоопасными веществами, такими, как воск, масло, краска, бензин, спирт, керосин и аналогичными материалами.
- Стирка одной большой и тяжелой вещи (например, махровые полотенца, джинсы, ватные куртки и т.д.) может легко привести к смещению центра тяжести барабана и дисбалансу при работе стиральной машины в режиме отжима. Чтобы этого избежать, следует добавить еще одну или две вещи и стирать их вместе.
- Не стирайте и не отжимайте водонепроницаемые изделия.

Лоток для моющих средств

ВНИМАНИЕ

- Дозатор для моющего средства этой модели является автоматическим, который может хранить определенное количество моющего средства и кондиционера, без необходимости добавлять их каждый раз;
- При использовании стирального порошка отключите функцию автоматического дозирования;
- Для затвердевших и вязких моющих средств или добавок рекомендуется разбавить их небольшим количеством воды, прежде чем заливать в дозатор для моющего средства;
- Выбирайте правильный отсек дозатора. Неправильная дозировка может привести к образованию пены и загрязнению одежды;
- Установите дозатор для моющего средства перед запуском. Не открывайте его во время работы машины, чтобы предотвратить утечку воды или пены.

A	Дозатор моющего средства (ручное дозирование)
B	Дозатор моющего средства (авто-дозирование)
C	Дозатор ополаскивателя (авто-дозирование)

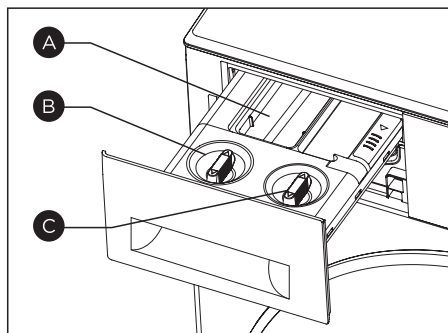

A Дозировка моющего средства (ручное дозирование)

1. Это отсек для ручной дозировки. Поместите необходимое для данной стирки количество стирального порошка;
2. При загрузке стирального порошка или других моющих средств в этот отсек, отключите функцию автоматического дозирования, добавьте необходимое количество стирального порошка или моющего средства и проверьте, является ли оно сильнопенящимся или концентрированным. Чрезмерное количество средства приведет к избыточной пене и утечке воды, запустит программу пеногашения и увеличит время работы;
3. При использовании программы высокотемпературной очистки барабана функция автоматического дозирования по умолчанию отключена. Не добавляйте вручную моющее средство или стиральный порошок. Если используется специальное чистящее средство, обратите внимание на инструкции по применению и рекомендуемую дозировку его производителя;
4. Если требуется дезинфицирующее средство для одежды, его можно поместить в этот отсек. Ознакомьтесь с инструкциями и рекомендуемой дозировкой производителя дезинфицирующего средства перед его применением.

В Дозировка моющего средства (авто-дозирование)

1. Выбирайте моющие средства с низким пенообразованием, так как сильное пенообразование может привести к полосканию в пене или переливу пены и утечке воды;
2. Рекомендуется разбавлять особенно вязкие моющие средства при необходимости;
3. Когда стиральная машина включена, она автоматически определяет оставшееся количество моющего средства. Если на дисплее мигает индикатор "💧", это означает, в дозаторе недостаточно моющего средства. Откройте крышку отсека и добавьте моющее средство;
4. После добавления моющего средства обязательно закройте крышку.

С Дозировка ополаскивателя (авто-дозирование)

1. Стиральная машина добавит кондиционер на последнем этапе полоскания. Не добавляйте моющее средство в этот отсек;
2. Кондиционер может нейтрализовать остатки моющего средства и порошка в определенной степени;
3. Когда стиральная машина включена, она автоматически определит оставшийся объем ополаскивателя. Если на дисплее мигает индикатор "🌀", это означает, что в дозаторе недостаточно ополаскивателя. Откройте крышку отсека и добавьте кондиционер;
4. После добавления кондиционера обязательно закройте крышку.

Рекомендации по выбору моющего средства

Рекомендуемое моющее средство	Тип белья и одежды	Программы стирки	Темп-ра стирки °С
Сильнодействующее моющее средство с отбеливателем	Светлые вещи из термостойкого хлопка или льна	Хлопок, Хлопок ЭКО	40/60
Моющее средство для цветных тканей без оптических отбеливателей	Цветные вещи из хлопка или льна	Хлопок	30/40
Моющее средство для цветных или деликатных тканей без оптических отбеливателей	Цветные вещи из смешанных или синтетических тканей	Хлопок	30/40
Деликатное моющее средство	Деликатные ткани, шелк, вискоза	Полотенца	30
Специальное моющее средство для шерсти	Шерсть	Шерсть	30/40

ОБРАТИТЕ ВНИМАНИЕ

Если моющее средство или добавка имеют вязкую или густую консистенцию, перед наполнением лотка стиральной машины можно использовать небольшое количество воды для разжижения чистящего средства, во избежание засорения лотка и переливания воды при заполнении водой при стирке.

Выбирайте соответствующий тип моющего средства для каждого температурного режима стирки в целях наилучшей эффективности стирки при наименьших затратах воды и энергии.

Всегда регулируйте количество моющего средства в соответствии с жесткостью воды, если вода в вашей местности мягкая, используйте меньше моющего средства.

Признаки слишком большого количества моющего средства:

- образование густой пены;
- плохой результат стирки и полоскания.

Признаки недостаточного количества моющего средства:

- бельё стало серым;
- образование известкового налета на барабане, нагревательном элементе или белье.

Панель управления

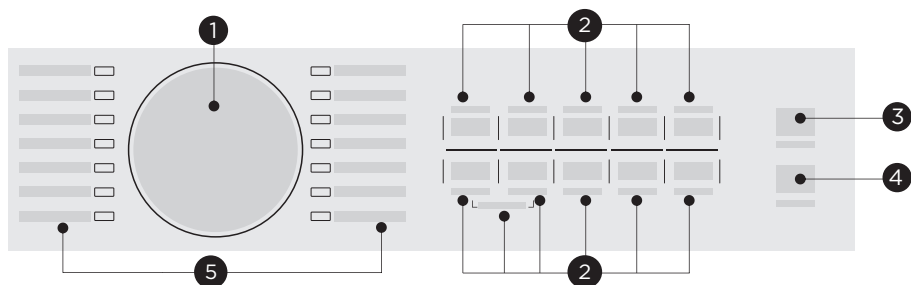

1 Дисплей

Показывает настройки, оставшееся время программы, дополнительные функции и служебные сообщения.

2 Дополнительные функции

Позволяет выбрать дополнительные функции стирки или изменить параметры программ.

3 ВКЛ / ВЫКЛ

Включение / выключение прибора

4 СТАРТ / ПАУЗА

Начинает или приостанавливает программу стирки.

5 Выбор программы

Выбирайте программу в зависимости от типа белья и задач стирки

Дисплей

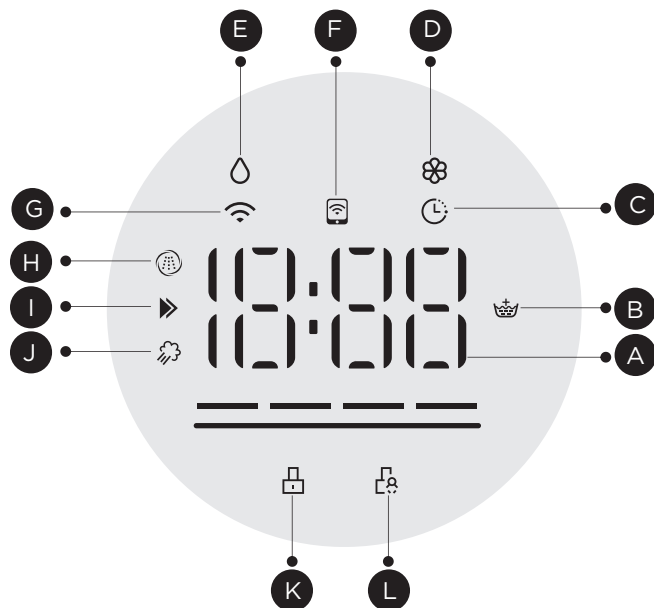

A Дисплей

Оставшееся время программы

1:25

Скорость отжима

400

Код неисправности

E 30

Таймер отложенного старта

2H

Окончание программы

End

Температура

30

B Дополнительное полоскание

D Ополаскиватель

F Удаленное управление

H Распылитель

J Стирка с паром

L Защитная блокировка

C Отсрочка окончания

E Моющее средство

G Беспроводная сеть

I Турбо

K Блокировка дверцы

Программы стирки

Программа	Загрузка (кг)	Время по умолчанию (ч:мин)
ХЛОПОК	10.5	1:28
СПОРТ	5.0	0:47
МИКС	10.5	1:30
ЦВЕТНЫЕ	5.0	1:18
HealthGuard	5.0	2:39
САМООЧИСТКА	--	1:18
МОЙ РЕЖИМ	10.5	2:01
ОТЖИМ	10.5	0:12
ПУХОВИКИ	2.5	1:27
ПОЛОТЕНЦА	10.5	1:48
ХЛОПОК ЭКО	10.5	0:59
ШЕРСТЬ	2.0	1:03
ОСВЕЖИТЬ	5.0	1:48
БЫСТРАЯ 45'	2.0	0:45
БЫСТРАЯ 15'	2.0	0:15
ДЕЛИКАТНАЯ	2.5	0:50
ГИПОАЛЛЕРГЕННАЯ	5.0	2:28
ДЕТСКАЯ	10.5	2:01
НИЖНЕЕ БЕЛЬЕ	10.5	1:30
ДЖИНСЫ	10.5	1:35

*Программой по умолчанию для функции МОЙ РЕЖИМ является ДЕТСКАЯ. Программы ДЕЛИКАТНАЯ/ГИПОАЛЛЕРГЕННАЯ/ДЕТСКАЯ/НИЖНЕЕ БЕЛЬЕ/ДЖИНСЫ можно выбрать только в мобильном приложении SmartHome.

ОБРАТИТЕ ВНИМАНИЕ

- Параметры программ в этой таблице предназначены только для справки пользователя. Фактические параметры могут отличаться от вышеуказанных.

Выбирайте программы, исходя из типа белья.











































































































Описание программ	
ХЛОПОК	Для стирки износостойких и термостойких вещей из хлопка и льна.
МИКС	Для стирки одновременно разных видов одежды из хлопка и синтетики.
ХЛОПОК ЭКО	Для стирки износостойких и термостойких вещей из хлопка и льна. Водно- и энергосберегающая программа.
ДЖИНСЫ	Специальная программа для стирки джинсов.
ПОЛОТЕНЦА	Для стирки полотенец, постельного белья и кухонного текстиля.
HealthGuard	Высокотемпературная стирка для эффективного удаления вредных бактерий.
БЫСТРАЯ 45'/15'	Программа по умолчанию выставлена на режим [БЫСТРАЯ 45']. Нажмите [Турбо] для переключения на режим [БЫСТРАЯ 15'], который подходит для ускоренной стирки малого количества не очень грязных вещей. При коротких программах стирки уровень влажности белья может быть выше.
ПУХОВИКИ	Специальная программа для стирки пуховиков.
ОСВЕЖИТЬ	Пар глубоко проникает в структуру ткани, уничтожая бактерии и микробов, устраняя неприятные запахи.
ШЕРСТЬ	Для стирки шерстяных вещей с возможностью машинной стирки. Предотвращает оседание. Длительные паузы между этапами - вещи замачиваются в моющем средстве.
ОТЖИМ	Только отжим с возможностью выбора скорости.
САМООЧИСТКА	Программа для очистки и стерилизации стиральной машины при температуре воды 90 °С. Во время работы данной программы добавлять белье нельзя. Для улучшения эффекта очистки можно добавить в барабан специальное средство для чистки стиральных машин. Для поддержания работоспособности машины рекомендуется чистить барабан регулярно.
МОЙ РЕЖИМ	Используя приложение, вы можете загружать доп.программы в устройство. На панели ограниченное количество программ, но в приложении их больше. Вы можете выбрать одну из программ в приложении, а затем, управляя ручкой, применить ее к машине.
СПОРТ	Программа для стирки спортивной одежды.
ДЕТСКАЯ	Для бережной стирки детских вещей с дополнительным полосканием для защиты детской кожи от моющего средства.
ЦВЕТНЫЕ	Защита цвета темных и цветных вещей.
ДЕЛИКАТНАЯ	Для деликатных тканей с возможностью машинной стирки: шелк, сатин, синтетика, смесовые ткани.
НИЖНЕЕ БЕЛЬЕ	Специальная программа для стирки нижнего белья с деликатным полосканием.
ГИПОАЛЛЕРГ-Я	Стерилизация одежды при высокой температуре для эффективного удаления аллергенов.

Программы ДЕЛИКАТНАЯ/ГИПОАЛЛЕРГЕННАЯ/ДЕТСКАЯ/НИЖНЕЕ БЕЛЬЕ/ДЖИНСЫ можно выбрать только в мобильном приложении SmartHome.



Программа [ШЕРСТЬ] этой стиральной машины одобрена компанией Woolmark для стирки шерстяных изделий категории “для ручной стирки” при условии, что стирка будет производиться согласно инструкциям, приведенным на ярлыке изделия, и указаниям производителя данной стиральной машины. Модель: MF210W105WB/W

Дополнительные функции

Программа	Температура	Скорость отжима	Дополнительные функции
хлопок	40	1000	     
СПОРТ	20	800	    
МИКС	40	1400	     
ЦВЕТНЫЕ	Холодная	1000	    
HealthGuard	60	800	     
САМООЧИСТКА	90	--	
МОЙ РЕЖИМ	60	1000	     
ОТЖИМ	--	1000	
ПУХОВИКИ	40	800	    
ПОЛОТЕНЦА	40	1000	     
хлопок ЭКО	30	1000	    
ШЕРСТЬ	Холодная	800	    
ОСВЕЖИТЬ	40	1000	      
БЫСТРАЯ 45'	20	800	     
БЫСТРАЯ 15'	Холодная	800	     
ДЕЛИКАТНАЯ	30	800	    
ГИПОАЛЛЕРГ-Я	60	1000	      
ДЕТСКАЯ	60	1000	     
НИЖНЕЕ БЕЛЬЕ	30	800	     
ДЖИНСЫ	30	800	     

*Программой по умолчанию для функции МОЙ РЕЖИМ является ДЕТСКАЯ. Программы ДЕЛИКАТНАЯ/ГИПОАЛЛЕРГЕННАЯ/ДЕТСКАЯ/НИЖНЕЕ БЕЛЬЕ/ДЖИНСЫ можно выбрать только в мобильном приложении SmartHome.

ОБРАТИТЕ ВНИМАНИЕ

- В таблице выше показано, какие дополнительные функции доступны для каждой из программ стирки.

Описание дополнительных функций



Скорость отжима

Нажмите для изменения скорости отжима.
Для 1400 об/мин: 0-400-600-800-1000-1200-1400



Удаленное управление

Эта кнопка включает удаленное управление. Если вы хотите использовать свой смартфон для удаленного управления стиральной машиной, нажмите и удерживайте кнопку [Удаленное управление]. Для безопасной эксплуатации устройства удаленное управление со смартфона должно соответствовать следующим условиям:

1. Устройство должно быть подключено к Интернету;
2. Дверца барабана должна быть закрыта.

Примечание:

- Если дверца в процессе будет открыта, функция удаленного управления отключится.
- Функция удаленного управления автоматически отключается в конце каждой программы, если вы хотите снова использовать функцию удаленного управления, вам нужно включить ее снова.



Беспроводная сеть

Для включения функции беспроводной сети:
Нажмите и удерживайте кнопку [Откл. звука] 3 секунды. Эта кнопка также позволяет настроить или перезагрузить подключение к сети

Для выключения функции беспроводной сети:
Нажмите и удерживайте кнопку [Удаленное управление] 3 секунды или выключите стиральную машину.

ОБРАТИТЕ ВНИМАНИЕ

- Более подробную инструкцию по подключению к беспроводной сети вы можете найти в разделе "УДАЛЕННОЕ УПРАВЛЕНИЕ".



Температура

Нажмите для изменения температуры стирки:
Холодная - 20°C - 30°C - 40°C - 60°C - 90°C.



Дополнительное полоскание

Нажмите для добавления к программе дополнительного цикла полоскания.



Турбо

Сокращает длительность работы программы.



Уровень загрязнения

Время программы стирки увеличится или уменьшится в зависимости от степени загрязнения белья.



Отключение звуковых сигналов



Нажмите кнопку [Откл. звука] для отключения звуковых сигналов.

Чтобы включить звуковые сигналы, нажмите кнопку снова. Настройка будет сохраняться до следующего сброса.



ВНИМАНИЕ

- После включения бесшумного режима ни один звуковой сигнал не работает.



Отсрочка окончания программы

1. Выберите программу
2. Нажмите кнопку [Отсрочка окончания], выберите время 0-24 ч
3. Нажмите [СТАРТ/ПАУЗА] для начала отсчета таймера



Выберите программу



Установите таймер



Старт

Для отмены функции отсрочки до начала работы программы нажимайте кнопку [Отсрочка окончания], пока на дисплее не отобразится 0h. Если программа уже начала работу, выключите и включите прибор и установите новую программу.



Моющее средство

Нажимайте эту кнопку, чтобы выбрать уровень расхода жидкого моющего средства стиральной машиной. На дисплее будут поочередно отображаться индикаторы "AU", "OFF" и "L1-4".



ОБРАТИТЕ ВНИМАНИЕ

- Нажмите и удерживайте кнопку [Моющее средство] 3 секунды, чтобы изменить уровень расхода жидкого моющего средства. После переключения до нужного уровня нажмите и удерживайте кнопку [Моющее средство] еще раз, чтобы зафиксировать выбранное значение. Доступно 4 уровня. Н-1: мягкая вода; Н-2: вода средней жесткости; Н-3: жесткая вода; Н-4: очень жесткая вода. По умолчанию установлен уровень Н-2.



Ополаскиватель

Нажимайте эту кнопку, чтобы выбрать нужное дозирование ополаскивателя стиральной машиной. На дисплее будут поочередно отображаться индикаторы "AU", "OFF" и "L1-4".



ОБРАТИТЕ ВНИМАНИЕ

- Нажмите и удерживайте кнопку [Ополаскиватель] 3 секунды, чтобы изменить уровень расхода ополаскивателя. После переключения до нужного уровня нажмите и удерживайте кнопку [Ополаскиватель] еще раз, чтобы зафиксировать выбранное значение. Доступно 4 уровня. S-1: малый; S-2: средний; S-3: высокий; S-4: экстрa. По умолчанию установлен уровень S-2.



Стирка с паром

Режим обработки горячим паром перед основной стиркой дополнительно стерилизует одежду и усиливает эффект стирки, особенно при стирке на низких температурах.



Распылитель

Распылитель равномерно покрывает одежду пеной с микропузырьками, которая проникает в волокна и эффективно удаляет пятна.



Защитная блокировка

Предотвращает случайное нажатие кнопок детьми.



«Блокировка 3 сек.»

Нажмите кнопки [Темп.] и [Удаленное управление] и удерживайте их в течение 3 секунд до звукового сигнала и включения индикатора.

П



ВНИМАНИЕ!

При активации защитной блокировки дисплей поочередно показывает “CL” и оставшееся время. Нажатие любой другой кнопки вызовет мигание индикатора защитной блокировки.

Когда программа завершится, на дисплее попеременно будут отображаться “CL” и “End”.

В этом режиме блокируются все кнопки, кроме ВКЛ/ВЫКЛ и кнопок самой блокировки.

Блокировка не будет автоматически выключена после окончания цикла стирки и выключения устройства.

Только повторным нажатием кнопок [Темп.] и [Удаленное управление] можно отключить защитную блокировку от детей.

Отключите защитную блокировку перед выбором новой программы!



«Дозагрузка 3 сек.»

Добавление вещей в процессе стирки

Данная операция может выполняться во время процедуры стирки. Когда барабан стиральной машины крутится и в нем большое количество воды высокой температуры, это состояние опасно, и дверцу нельзя открыть принудительно.

Нажмите и удерживайте кнопку [Дозагрузка 3 сек.] в течение 3 секунд для перезагрузки, после чего вы можете добавить вещи во время паузы. Следуйте шагам ниже:

1. Подождите, пока барабан не остановится.
2. Дверца разблокируется.
3. Когда вещи будут добавлены, закройте дверцу и нажмите кнопку [СТАРТ/ ПАУЗА].



«Дозагрузка 3 сек.»



Удерживайте 3 сек.

Дозагрузите одежду

Старт



ВНИМАНИЕ!

- Не используйте данную функцию, если в барабане слишком много воды или ее температура высокая.

УДАЛЕННОЕ УПРАВЛЕНИЕ

Подключение к приложению SmartHome

Перед началом убедитесь:

1. Ваш смартфон подключен к домашней беспроводной сети, и вы знаете сетевой пароль.
2. Вы находитесь рядом с устройством.
3. На вашем беспроводном маршрутизаторе включен беспроводной сигнал диапазона 2,4 ГГц.
4. Включите Bluetooth на своем мобильном телефоне и разрешите приложению обнаружить находящееся поблизости смарт-устройство.

Выполните следующие этапы для подключения к сети:

Скачайте приложение SmartHome

В магазине приложений (Google Play Store, Apple App Store) выполните поиск SmartHome* и найдите приложение SmartHome. Загрузите и установите его на свой телефон. Вы также можете скачать приложение, отсканировав QR-код ниже.



Зарегистрируйтесь и войдите

Откройте приложение SmartHome и создайте новую учетную запись (вы также можете зарегистрироваться через стороннюю учетную запись). Если у вас уже есть существующая учетная запись, войдите в нее.



Подключите ваш прибор к SmartHome

1. Убедитесь, что ваш мобильный телефон подключен к беспроводной сети. Если это не так, зайдите в его настройки и включите беспроводные сети и Bluetooth.
2. Включите ваши устройства.
3. Откройте приложение SmartHome на вашем телефоне.
4. Если появится сообщение "Рядом обнаружены смарт-устройства", нажмите, чтобы добавить их.
5. Если сообщение не появляется, нажмите "+" на странице и выберите свое устройство в списке доступных устройств поблизости. Если вашего устройства нет в списке, добавьте его вручную по категории и модели устройства.
6. Подключите ваше устройство к беспроводной сети согласно инструкциям в приложении. Если соединение не удалось, следуйте подсказкам приложения, чтобы продолжить операцию.



Начало удаленного управления

Вращайте ручку программатора, чтобы выбрать любую программу, нажмите и удерживайте [], пока на дисплее не загорится значок удаленного управления, что означает, что прибором можно управлять удаленно при помощи приложения.

Индикатор состояния беспроводной сети

Медленно мигает	Ожидание подключения
Быстро мигает	Подключение
Горит постоянно	Подключен к беспроводной сети

ОБРАТИТЕ ВНИМАНИЕ

1. Убедитесь, что ваши устройства включены.
2. Держите мобильный телефон достаточно близко к устройству, когда вы подключаетесь к сети на своем устройстве.
3. Подключите свой мобильный телефон к домашней беспроводной сети и убедитесь, что вы знаете ее пароль.
4. Проверьте, поддерживает ли ваш маршрутизатор диапазон сети 2,4 ГГц, и включите его. Если вы не уверены, поддерживает ли маршрутизатор диапазон 2,4 ГГц, обратитесь к производителю маршрутизатора.
5. Устройство не может подключиться к беспроводной сети, для которой требуется проверка подлинности. Обычно это сети для общественных мест, таких как отели, рестораны и т. д. Подключитесь к беспроводной сети, для которой не требуется проверка подлинности.
6. Рекомендуется использовать имя сети, содержащее только буквы и цифры. Если ваше имя сети содержит специальные символы, измените его в маршрутизаторе.
7. Отключите функцию WLAN+ (Android) или WLAN Assistant (iOS) на своем мобильном телефоне при подключении сети к вашим устройствам.
8. Если ваше устройство ранее подключалось к беспроводной сети, но его необходимо повторно подключить, нажмите «+» на главной странице приложения и снова добавьте свое устройство по категории устройства и модели в соответствии с инструкциями в приложении.

Встроенный приемо-передающий модуль малого радиуса действия	WiFi
Стандарт	IEEE 802.11a/ b/g/n
Полоса радиочастот, МГц 2,4G WiFi	2402 - 2480
Максимальная выходная мощность передатчика	<20 мВт
Встроенный приемо-передающий модуль малого радиуса действия	Bluetooth
Стандарт	IEEE 802.15
Полоса радиочастот, МГц	2402 - 2480
Максимальная выходная мощность передатчика	<10 мВт

ОБСЛУЖИВАНИЕ И УХОД

Чистка и уход

ОСТОРОЖНО

Перед началом обслуживания отключите прибор от сети и перекройте воду.

Чистка корпуса

Правильное обслуживание стиральной машины может продлить ее эксплуатацию. Поверхности могут быть очищены с помощью разбавленных неабразивных нейтральных моющих средств при необходимости. В случае разлива воды, используйте влажную ткань, чтобы сразу же ее вытереть. Использование острых предметов не допускается.

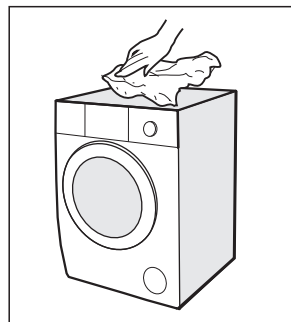

ВНИМАНИЕ

- Запрещено применение муравьиной кислоты и эквивалентных ей растворителей, таких, как спиртовые растворители и химические продукты.

Чистка барабана

Для обработки барабана от ржавчины используйте не содержащие хлор моющие средства.

Не используйте щетку со стальным ворсом.

ОБРАТИТЕ ВНИМАНИЕ

- Не держите белье внутри барабана во время его чистки.

Чистка дверцы и уплотнителей

Протирайте стекло после каждой стирки, чтобы удались ворс и разводы. Удаляйте монеты, пуговицы и другие мелкие вещи с уплотнителя дверцы после каждой стирки.

Ежемесячно очищайте уплотнитель дверцы и стекло, чтобы обеспечить нормальную работу стиральной машины.

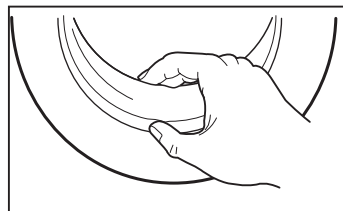

Чистка входного фильтра

● ОБРАТИТЕ ВНИМАНИЕ

Чистку фильтра следует осуществлять при ослаблении напора воды.

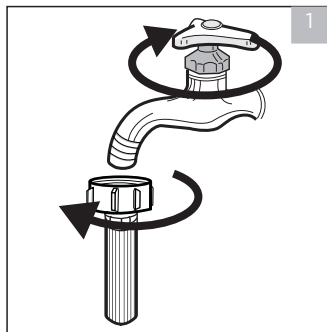

1. Закройте кран.
Отсоедините заливной шланг от крана.

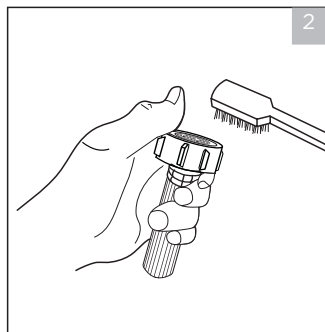

2. Прочистите фильтр щеткой

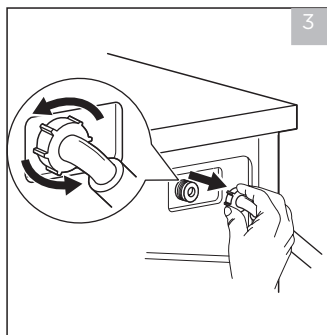

3. Открутите заливной шланг от задней панели стиральной машины. Извлеките, а после чистки установите фильтр обратно с помощью плоскогубцев.

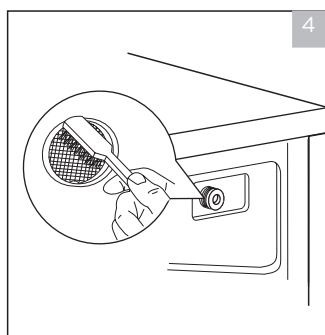

4. Прочистите фильтр щеткой

5. Установите фильтр на место и прикрутите заливной шланг.
6. Очищайте входной фильтр каждые три месяца, чтобы обеспечить нормальную работу стиральной машины.

Чистка лотка для моющих средств

1. Выньте лоток, нажав на место, отмеченное стрелкой.



2. Промойте отделения водой.

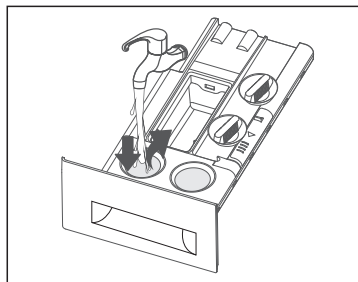

3. Прочистите изнутри мягкой щеткой.

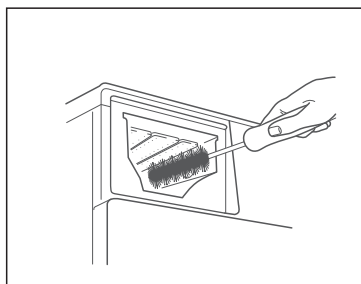

4. Очистите пятна от воды и моющих средств на уплотнителе дверцы под лотком для моющих средств, чтобы предотвратить появление коррозии.

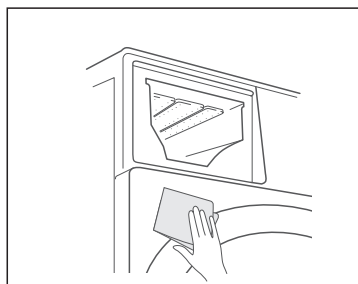

5. Установите лоток обратно.

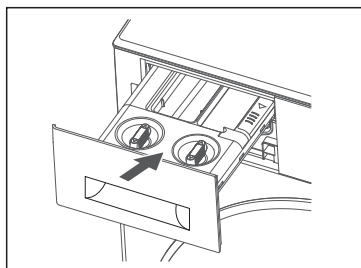

ОБРАТИТЕ ВНИМАНИЕ

- Не используйте спирт, растворители или агрессивные вещества для чистки стиральной машины.
- Очищайте лоток для моющих средств каждые 3 месяца для обеспечения нормальной работы стиральной машины.

Чистка фильтра сливного насоса

ОСТОРОЖНО

- Будьте осторожны с горячей водой! Опасность ожогов. Позвольте воде с моющим раствором остыть.
- Перед чисткой отключите устройство от сети во избежание удара электрическим током.
- В фильтр сливного насоса могут попасть нити и мелкие детали.
- Очищайте фильтр периодически для обеспечения нормальной работы стиральной машины.

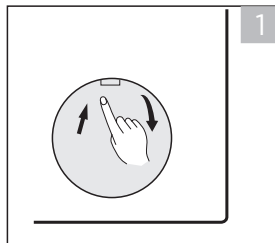

Откройте крышку люка



Выньте шланг аварийного слива, вытащите заглушку

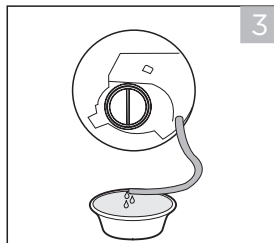

Слейте воду, уберите шланг аварийного слива

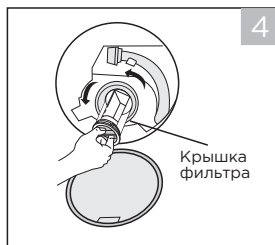

Откройте крышку фильтра, повернув против часовой стрелки

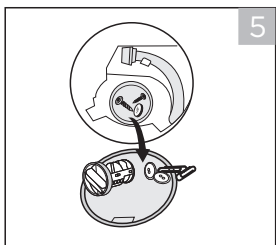

Удалите посторонние предметы

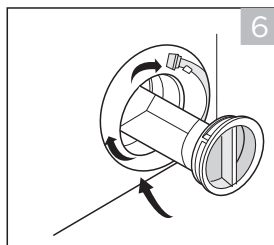

Закройте люк и крышку

ВНИМАНИЕ

- Во время работы прибора и в зависимости от выбранной программы в насосе может находиться горячая вода. Никогда не снимайте крышку фильтра во время стирки, всегда дожидайтесь, пока прибор не завершит программу и не сольет воду. При замене крышки убедитесь, что она надежно затянута.

УСТРАНЕНИЕ НЕИСПРАВНОСТЕЙ

Ниже приведен список самых частых проблем, решить которые можно без обращения в сервис. Если проблему устранить не удастся, обратитесь в сервисный центр.

Описание	Возможная причина	Решение
Прибор не включается	Дверца не закрыта плотно	Проверьте дверцу, не застряла ли одежда между дверцей и уплотнителем
Дверца не открывается	Работает встроенная система защиты	Перезапустите машину
Протечка	Соединение шлангов неплотное	Проверьте, плотно ли подсоединены шланги
Остатки моющего средства в лотке	Моющее средство намокло или слиплось	Промойте и протрите лоток для моющих средств
Индикаторы или дисплей не работают	Проблемы со шнуром питания или проводкой	Проверьте, правильно ли вставлена вилка в розетку
Посторонний шум	Транспортировочные болты не удалены Неровная поверхность	Проверьте, удалены ли транспортировочные болты. Проверьте, стоит ли машина ровно

Коды ошибок

Описание	Возможная причина	Решение
E30	Дверца не закрыта плотно	Закройте дверцу и перезапустите машину
E10	Проблема с поступлением воды	Проверьте напор воды. Проверьте, не засорен ли входной фильтр
E21	Вода сливается слишком долго	Проверьте, не засорен ли фильтр сливного насоса
E12	Воды слишком много	Перезапустите прибор
ExX	Прочие проблемы	Перезапустите машину, если проблема не устранена, обратитесь в сервисную службу

ТОВАРНЫЕ ЗНАКИ, АВТОРСКИЕ ПРАВА И ПРАВОВЫЕ ПРЕДУПРЕЖДЕНИЯ

Логотип , торговые марки, дизайн, фирменный стиль и все их версии являются ценными активами Midea Group и/или ее дочерних компаний («Midea»), в отношении которых Midea владеет товарными знаками, авторскими правами и другими правами на интеллектуальную собственность, а также всей деловой репутацией, полученной в результате использования любой части товарного знака Midea. Использование товарного знака Midea в коммерческих целях без предварительного письменного согласия Midea может представлять собой нарушение прав на товарный знак или недобросовестную конкуренцию в нарушение законодательства соответствующих стран.

Это руководство создано компанией Midea, и Midea сохраняет за собой все авторские права. Никакое юридическое или физическое лицо не может использовать, дублировать, изменять, распространять полностью или частично это руководство, объединять или продавать его с другими продуктами без предварительного письменного согласия Midea.

Все описанные в данном руководстве параметры и функции прибора были актуальны на момент печати данного руководства. Тем не менее, в связи с постоянными улучшениями функционала и дизайна, фактический продукт может иметь отличия от описанных в руководстве.

ПРАВИЛЬНАЯ УТИЛИЗАЦИЯ

Предупреждения по утилизации

Соответствие директиве ЕС WEEE и утилизации отходов: Данное изделие соответствует директиве ЕС об утилизации отходов производства электрического и электронного оборудования WEEE (2012/19/EU). Этот продукт имеет классификационный знак отходов электрического и электронного оборудования (WEEE).

Данный символ, изображенный на изделии или на упаковке, указывает, что изделие не относится к разряду обычных бытовых отходов и после вывода из строя подлежит утилизации в надлежащем центре по утилизации электрического и электронного оборудования. Надлежащая утилизация прибора позволит избежать угрозы для окружающей среды и здоровья людей, вытекающей из неправильного обращения с прибором.

Более подробную информацию по утилизации данного изделия можно получить в местных органах власти, местной службе по утилизации отходов или в магазине, где было приобретено изделие. Потребитель несет ответственность за правильность утилизации оборудования.



Соответствие директиве RoHS

Приобретенный вами продукт соответствует директиве ЕС об ограничении содержания вредных веществ RoHS (2011/65/EU). Не содержит вредных и запрещенных материалов, указанных в Директиве.

Информация об упаковке

Упаковочные материалы данного прибора изготавливаются из перерабатываемых материалов в соответствии с нашими Национальными экологическими нормами. Не выбрасывайте упаковочные материалы вместе с бытовыми или другими отходами. Отнесите их в пункты сбора упаковочных материалов, назначенные местными властями.



УВЕДОМЛЕНИЕ О ЗАЩИТЕ ДАННЫХ

Для предоставления согласованных с клиентом услуг мы соглашаемся без ограничений соблюдать все положения применимого законодательства о защите данных, в соответствии с согласованными странами, в пределах которых будут предоставляться услуги клиенту, а также, где применимо, в соответствии с Общим регламентом ЕС по защите данных (GDPR).

Как правило, наша обработка данных предназначена для выполнения наших обязательств по контракту с вами и по соображениям безопасности продукта, для защиты ваших прав в связи с вопросами гарантии и регистрации продукта. В некоторых случаях, но только при условии обеспечения надлежащей защиты данных, персональные данные могут передаваться получателям, находящимся за пределами Европейской экономической зоны.

Дополнительная информация предоставляется по запросу. Вы можете связаться с нашим специалистом по защите данных по адресу **MideaDPO@midea.com**. Чтобы воспользоваться своими правами, такими как право возражать против обработки ваших персональных данных в целях прямого маркетинга, пожалуйста, свяжитесь с нами по адресу **MideaDPO@midea.com**. Чтобы найти дополнительную информацию, пожалуйста, следуйте информации по QR-коду.

ТЕХНИЧЕСКАЯ ИНФОРМАЦИЯ

ОСТОРОЖНО!

Риск поражения электрическим током

Не пытайтесь отремонтировать неисправный прибор самостоятельно. Самостоятельная попытка ремонта может представлять угрозу жизни и здоровью пользователя. Все ремонтные работы должны выполняться исключительно квалифицированными специалистами.

Неправильный ремонт также аннулирует гарантийные обязательства производителя.

Перемещение прибора

ВАЖНЫЕ УКАЗАНИЯ ПО ТРАНСПОРТИРОВКЕ ПРИБОРА

- Отключите прибор от сети и закройте кран подачи воды.
- Проверьте, правильно ли закрыты дверца и дозатор моющих средств.
- Отсоедините заливной и сливной шланги от коммуникаций.
- Дайте воде полностью стечь из прибора (см. раздел «Обслуживание и уход - чистка фильтра сливного насоса»).
- Важно: Установите на место 4 транспортировочных болта в задней части прибора.
- Этот прибор тяжелый. Транспортируйте с осторожностью. Никогда не держитесь за какие-либо выступающие части машины при подъеме. Дверь машины нельзя использовать в качестве ручки.

- Срок службы прибора составляет 10 лет со дня продажи через розничную торговую сеть. В течение этого времени изготовитель обеспечивает потребителю возможность использования товара по назначению, а также выпуск и поставку запасных частей в торговые и ремонтные предприятия. В случае отсутствия штампа магазина срок службы исчисляется со дня изготовления.
- Условия хранения – по группе 1(L) по ГОСТ 15150. Приборы должны храниться в упакованном виде в сухих, проветриваемых помещениях при температуре воздуха от 5 °С до 40 °С и относительной влажности воздуха до 80 % (для 25°С).
- Гарантийные обязательства на прибор изложены в гарантийном талоне. Ремонт у лиц, не имеющих специального разрешения, запрещен!
- Все технические усовершенствования будут учтены в новой версии руководства по эксплуатации, которое Вы сможете найти на нашем сайте midea.com/ru. Внешний вид изделия и цвет могут быть изменены производителем без предварительного уведомления.

Информация о сертификации	<p>Данный продукт сертифицирован на соответствие техническим регламентам ТС:</p> <p>ТР ТС 004/2011 "О безопасности низковольтного оборудования"</p> <p>ТР ТС 020/2011 "Электромагнитная совместимость технических средств"</p> <p>ТР ЕАЭС 037/2016 "Об ограничении применения опасных веществ в изделиях электротехники и радиоэлектроники"</p>
Изготовитель:	<p>Уси Литтл Суон Электрик Компани Лимитед</p> <p>№18 Саут Чанцзян Роад, Нью Дистрикт, Уси, пров. Цзянсу, Китай</p> <p>Сделано в Китае</p>
Импортер в РФ:	<p>ООО «Ориент Хоусхолд Аплиансес»</p> <p>127015, РФ, г. Москва, ул. Новодмитровская, д.2, корп. 1</p> <p>Информационно-справочная служба: 8 (800) 777-00-88</p> <p>midea.com/ru</p>



Дату изготовления изделия Вы можете определить по серийному номеру, указанному на изделии и в гарантийном талоне в формате XXX-XXXXXXXX-ГМДД-XXXXXXX, где Г - год (А - 2025, В - 2026 и т.д.), М - месяц (1-9, А, В, С), ДД - дата, X - другие символы номера. Пример: 340-79662901-AB17-1320026, дата производства: 17 ноября 2025 г.



make yourself at home